

galwin 60

galwin 70

galtech 53



«GALAKSI group»

представляет ПВХ профили марки «galwin» и «galtech», которые изготавливаются в г. Алматы на производственных линиях «Krauss Maffei» по современным технологиям на матрицах всемирно известной фирмы в области экструзии «Greiner Extrusion Technology».

Постоянный контроль качества в соответствии стандарту ISO 9000 дает гарантию того, что пластиковый профиль марки «galwin» и «galtech» является действительно высококачественным изделием. Завод «GALAKSI group» постоянно развивает производство и совершенствует свою продукцию.

☞ Марка «galtech» является экономичной серией 3-х камерного профиля, идеально подходящей для регионов с теплым и умеренным климатом.

☞ Марка «galwin» является серией 4-х и 5-ти камерного профиля, идеально подходящей для любого климата и региона.



«GALAKSI group» также изготавливает элитную серию 5-ти камерного профиля шириной 70 мм, который придает металлопластиковому изделию прекрасный и богатый вид.

Качество металлопластикового профиля «galwin» и «galtech» подтверждено сертификатом о происхождении товара СТ-KZ, а система менеджмента качества соответствует стандарту ISO 9000.

Безопасность и отсутствие выделений вредных токсинов в окружающую среду обеспечивает специально выведенная формула ПВХ профиля «galwin» и «galtech».

Окна из нашего профиля имеют ряд значительных преимуществ: долговечность, неизменность цвета, морозостойкость, жароустойчивость, высокий коэффициент тепло- и звукоизоляции, экологичность, эстетичность, красота и высокое качество.

Профильная система «galwin» и «galtech»:

- Превосходное качество профиля
- Монтажная глубина 53 мм, 60 мм, 70 мм, 90 мм.
- 3-х, 4-х и 5-ти камерная система
- Использование стекла шириной от 4 мм и стеклопакетов шириной до 40 мм
- Идентичное армирование для рамы и створки
- Штапики с соэкструзией уплотнения
- Изготовление профиля любой длины
- Послепроизводственная упаковка профиля



ПРОДУКЦИЯ СЕРИЯ 60 мм

galwin
ПЛАСТИКОВЫЕ ПРОФИЛИ

Galwin - это 4-х камерная система,

являющаяся логическим развитием линейки профильных систем Galwin и созданную в полном соответствии с современными требованиями к качеству оконных и дверных профилей.

Преимущества.

Профили Galwin признаны профилями морозостойкого исполнения и рекомендованы к установке в любых климатических зонах Казахстана, в том числе в условиях крайнего Севера.

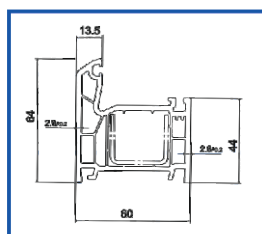

Профиль рамы
Frame



White- белый- 3-00-01-00-0100
Golden oak- золотой дуб- 3-00-01-00-0200
Mahagon- махагон- 3-00-01-00-0300

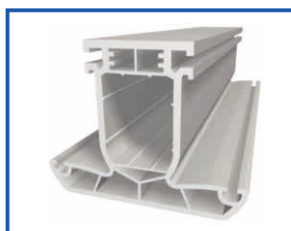
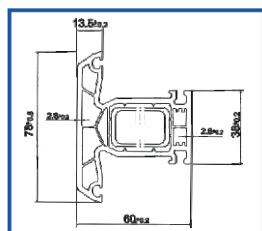

Импост
Transom



White- белый- 3-00-01-01-0100
Golden oak- золотой дуб- 3-00-01-01-0200
Mahagon- махагон- 3-00-01-01-0300

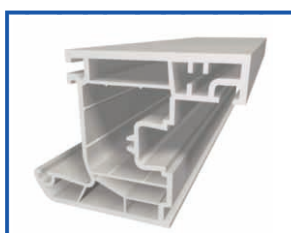
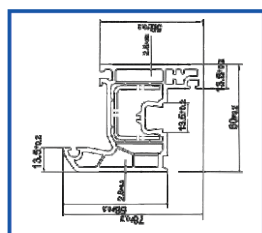

Профиль створки
Sash



White- белый- 3-00-01-02-0100
Golden oak- золотой дуб- 3-00-01-02-0200
Mahagon- махагон- 3-00-01-02-0300

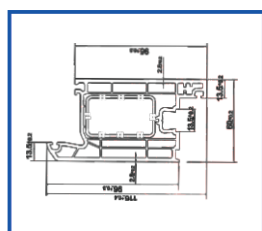

Дверной профиль
Door



White- белый- 3-00-01-03-0100
Golden oak- золотой дуб- 3-00-01-03-0200
Mahagon- махагон- 3-00-01-03-0300

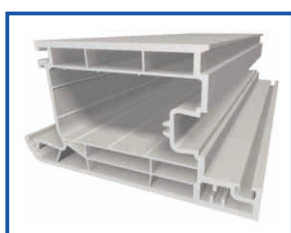
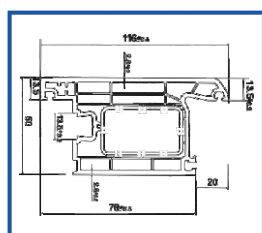

Дверной профиль
наружного открывания
Outward Opening Door



White- белый- 3-00-01-04-0100
Golden oak- золотой дуб- 3-00-01-04-0200
Mahagon- махагон- 3-00-01-04-0300

Система.

Galwin полностью соответствует одинарному, двойному и тройному остеклению от 4мм до 30 мм. Профиль Galwin идеально подходит для любого климата и региона.

Дизайн.

Внешний вид профиля решен в современном стиле. Помимо белого профиля, Galwin выпускается еще в двух цветах: золотой дуб и махагон.

Свойства.

Монтажная ширина - 60 мм.
Максимальная толщина стеклопакета - 30 мм.
Количество камер - 4.

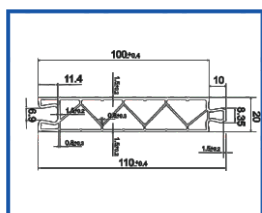

Ламбри 20 мм
Panel



White- белый- 3-00-04-00-0100
Golden oak- золотой дуб- 3-00-04-00-0200
Mahagon- махагон- 3-00-04-00-0300

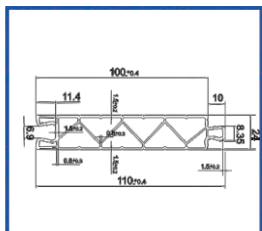

Ламбри 24 мм
Panel



White- белый- 3-00-04-00-5100
Golden oak- золотой дуб- 3-00-04-00-5200
Mahagon- махагон- 3-00-04-00-6200

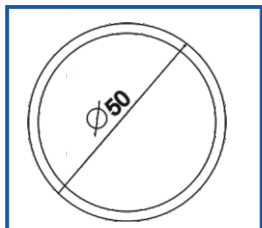

(Ø 50 мм.) ПВХ труба
PVC Pipe 50 mm.



White- белый- 3-00-02-01-0100
Golden oak- золотой дуб- 3-00-02-01-0201
Mahagon- махагон- 3-00-02-01-0301

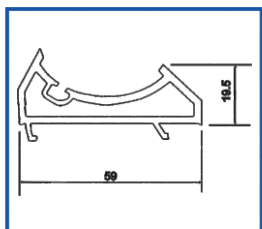

Соединительный
элемент трубы
Angled Coupling



White- белый- 3-00-02-01-0100
Golden oak- золотой дуб- 3-00-02-01-0201
Mahagon- махагон- 3-00-02-01-0301

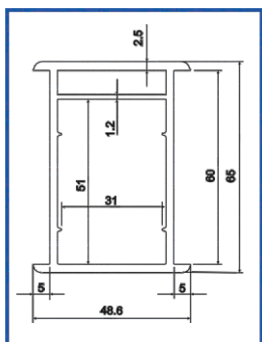

Широкий соединительный
профиль
Overlap box profile



White- белый- 3-00-02-13-0100
Golden oak- золотой дуб- 3-00-02-13-0200
Mahagon- махагон- 3-00-02-13-0300

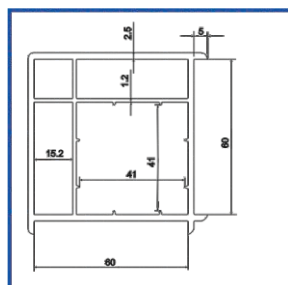

Поворотный профиль 90°
90° corner Coupling



White- белый- 3-00-02-12-0100
Golden oak- золотой дуб- 3-00-02-12-0200
Mahagon- махагон- 3-00-02-12-0300

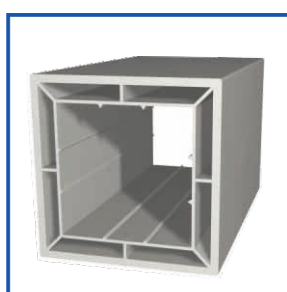
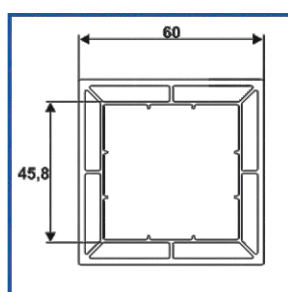

Квадратный профиль
Box profile



White- белый- 3-00-01-01-0100
Golden oak- золотой дуб- 3-00-01-01-0200
Mahagon- махагон- 3-00-01-01-0300

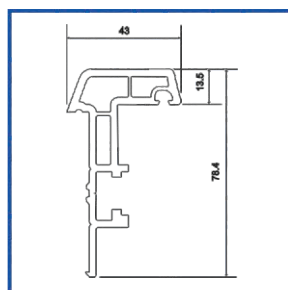

Адаптер активной
створки
Lap profile



White- белый- 3-00-02-00-0100
Golden oak- золотой дуб- 3-00-02-00-0200
Mahagon- махагон- 3-00-02-00-0300

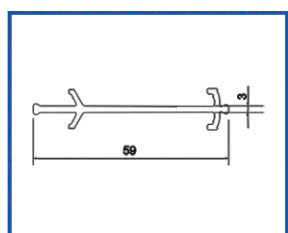

Узкий соединительный
профиль
Coupling



White- белый- 3-00-02-03-0100
Golden oak- золотой дуб- 3-00-02-03-0200
Mahagon- махагон- 3-00-02-03-0300

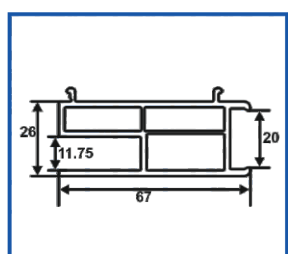

Адаптер для подоконника
и гипсокартона
Lap profile



White- белый- 3-00-01-07-0100
Golden oak- золотой дуб- 3-00-01-07-0200
Mahagon- махагон- 3-00-01-07-0300

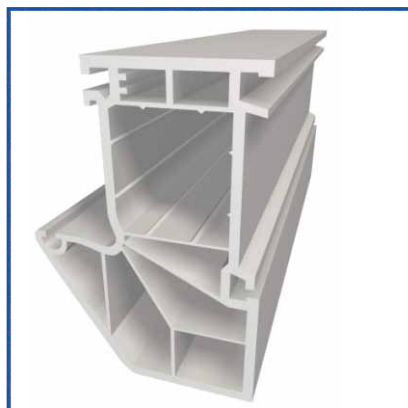
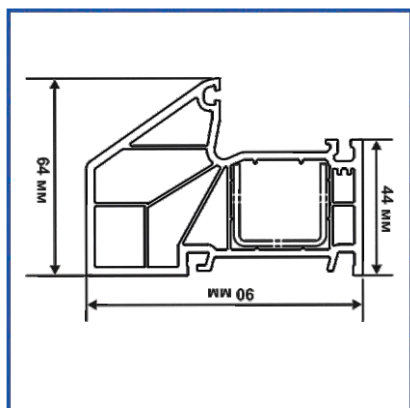

**Профиль рамы
Frame
Thermo**

White- белый- 3-00-01-05-0100
Golden oak- золотой дуб- 3-00-01-05-0200
Mahagon- махагон- 3-00-01-05-0300

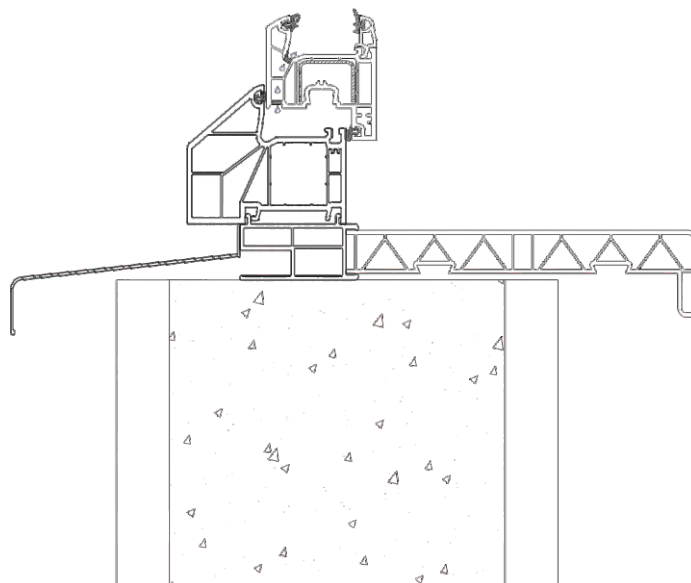
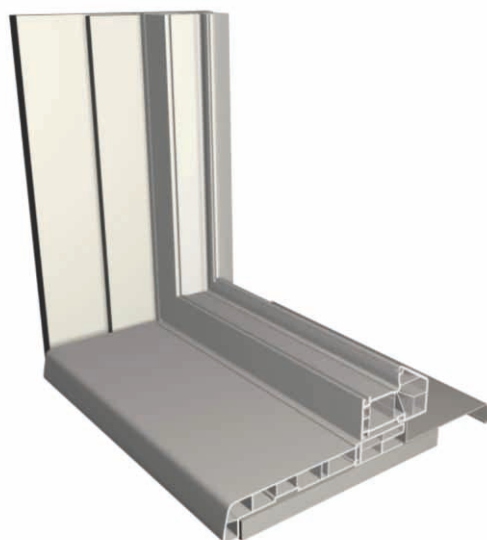

Galwin Thermo серия

— это новая пятикамерная оконная рама 90 мм для серии 60 мм, сочетает высокие показатели по тепло- и шумоизоляции с экологической чистотой пластика.

Отличительные особенности профиля Galwin Thermo серия:

1. Современный дизайн: закругленные края, наклонный фальц для отвода воды;
2. Теплоизоляция
3. Унифицированное армирование для рамы и створки;
4. Большая камера с усилителем для хорошей стабильности и прочности конструкции;
5. Увеличенная глубина монтажа;

ПРОДУКЦИЯ СЕРИЯ 70 мм

galwin
ПЛАСТИКОВЫЕ ПРОФИЛИ

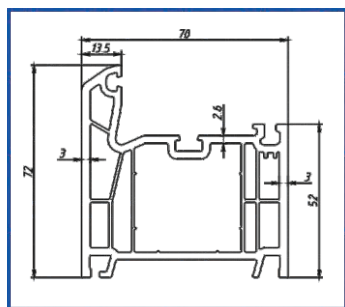

Профиль рамы
Frame



White- белый- 3-02-01-00-0100
Golden oak- золотой дуб- 3-02-01-00-0200
hagon- махагон- 3-02-01-00-0300

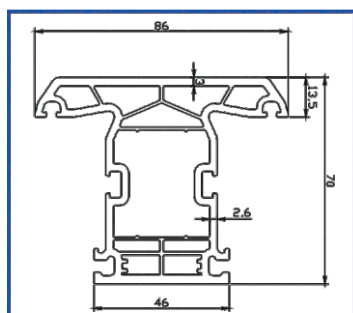

Профиль импоста
Transom



White- белый- 3-02-01-01-0100
Golden oak- золотой дуб- 3-02-01-01-0200
Mahagon- махагон- 3-02-01-01-0300

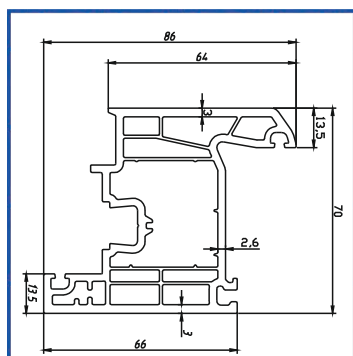

Профиль створки
Sash



White- белый- 3-02-01-02-0100
Golden oak- золотой дуб- 3-02-01-02-0200
Mahagon- махагон- 3-02-01-02-0300

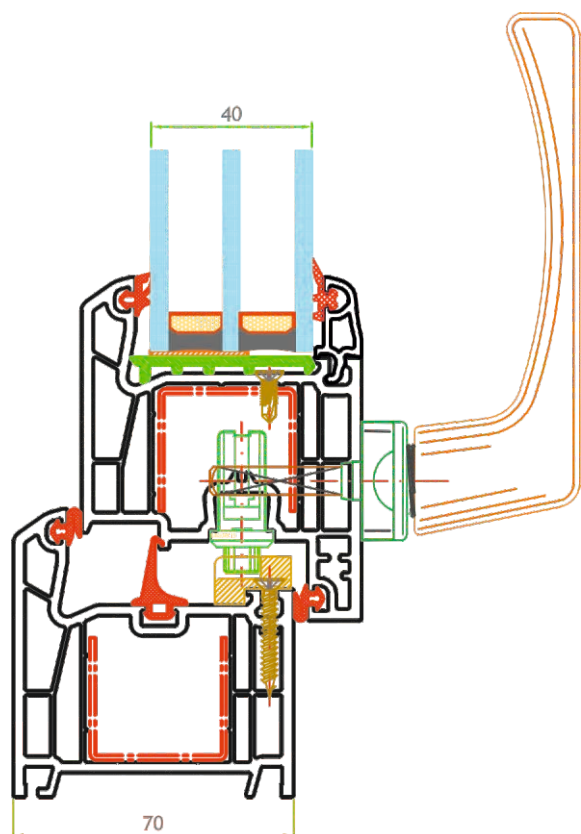

Технические характеристики серии 70:

- Монтажная ширина профиля: 70 мм;
 - Количество камер профиля: 5;
 - Толщина стеклопакета: 24 - 40 мм;
 - Дополнительная резина;
 - Минимизированная складская программа за счет унификации;
 - Современный дизайн, отсутствие острых кромок;
 - Продукция сертифицирована.
- Благодаря увеличению ширины профиля, снижен факт запотевания и промерзания откосов со стороны помещения. Тепло, заслуженный покой вам гарантирован с пятикамерными профилями окон ПВХ Galwin.

«galtech»- 3-х камерный

профиль с системной глубиной 53 мм, представляет собой качественное и экономичное решение. Система «galtech» полностью соответствует одинарному, двойному остеклению от 4 мм до 24 мм. Профиль «galtech» идеально подходит для регионов с теплым и умеренным климатом, а внутренняя перегородка идеальна для холодного климата.

Преимущества:

Доступная цена при неизменно высоком качестве, что делает эту серию идеальной для применения в объектном строительстве и частном секторе. Достаточный запас по статистическим нагрузкам, что позволяет изготавливать типовые и балконные двери из

Дизайн:

Внешний вид профиля решен в современном стиле. Профиля изготавливаются в прорезиненном варианте и без него. «galtech» выпускается в белом цвете, золотой дуб и махагон.

Свойства

Монтажная ширина — 53 мм
Максимальная толщина стеклопакета — 24 мм
Количество камер — 3
Оптимальный баланс цена/качество
Продукция сертифицирована

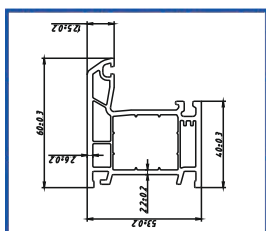

Профиль рамы
Frame



White- белый- 3-01-01-00-3100
Golden oak- золотой дуб- 3-01-01-00-3200
Mahagon- махагон- 3-01-01-00-3300

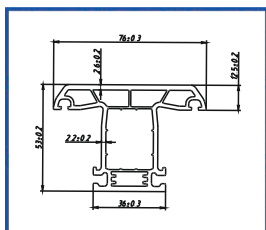

Импост
Transom



White- белый- 3-01-01-01-3100
Golden oak- золотой дуб- 3-01-01-01-3200
Mahagon- махагон- 3-01-01-01-3300

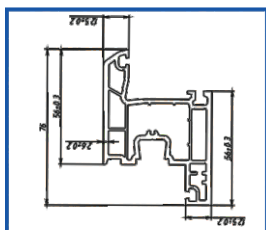

Профиль створки
Sash



White- белый- 3-01-01-02-3100
Golden oak- золотой дуб- 3-01-01-02-3200
Mahagon- махагон- 3-01-01-02-0300

ПРОДУКЦИЯ СЕРИЯ 53 мм

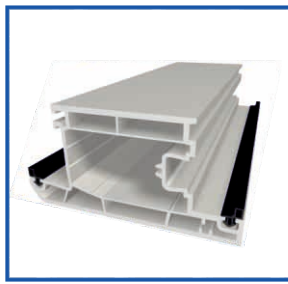
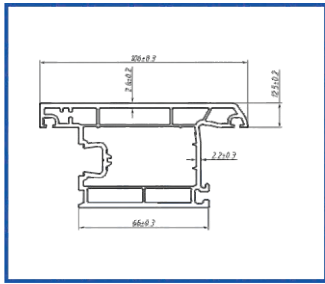

Дверной профиль
Door



White- белый- 3-00-01-03-5100
Golden oak- золотой дуб- 3-00-01-03-5200
Mahagon- махагон- 3-00-01-03-5300

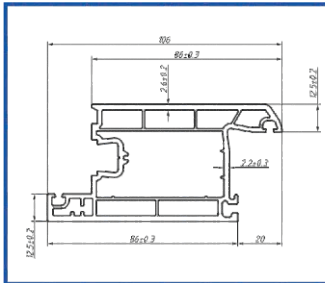

Дверной профиль
наружного открывания
Outward Opening Door



White- белый- 3-01-01-04-5100
Golden oak- золотой дуб- 3-01-01-04-5200
Mahagon- махагон- 3-01-01-04-5300

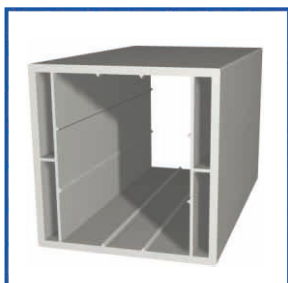
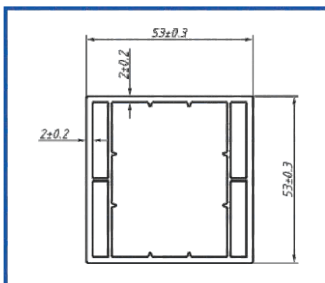

Квадратный профиль
Box profile



White- белый- 3-01-01-06-5100
Golden oak- золотой дуб- 3-01-01-06-5200
Mahagon- махагон- 3-01-01-06-6200

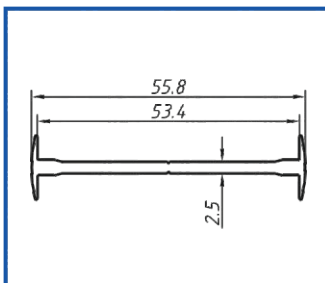

Узкий соединительный
профиль
Coupling



White- белый- 3-01-02-03-0100
Golden oak- золотой дуб- 3-01-02-03-0200
Mahagon- махагон- 3-01-02-03-0300

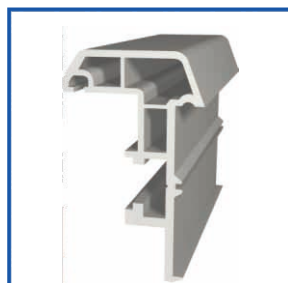
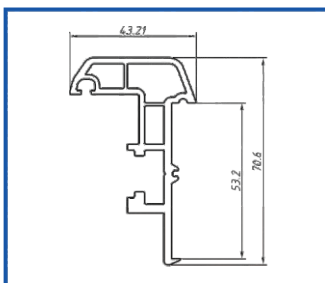

Адаптер активной
створки
Lap profile



White- белый- 3-01-02-00-0100
Golden oak- золотой дуб- 3-01-02-00-0200
Mahagon- махагон- 3-01-02-00-0300

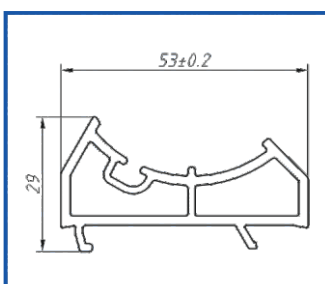

Соединительный
элемент трубы
Angled Coupling



White- белый- 3-01-02-02-0100
Golden oak- золотой дуб- 3-01-02-02-0200
Mahagon- махагон- 3-01-02-02-0300

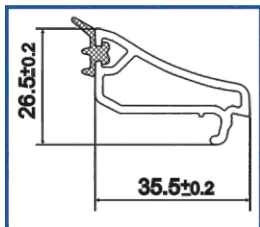

Штапик одинарного остекления с уплотнителем (35,5 мм)
Glazing Bead (35,5 mm)



White- белый- 3-00-03-35-0100
Golden oak- золотой дуб- 3-00-03-35-0200
Mahagon- махагон- 3-00-03-35-0300

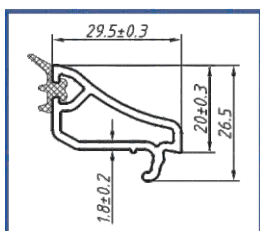

Штапик одинарного остекления с уплотнителем (29,5 мм)
Glazing Bead (29,5 mm)



White- белый- 3-00-03-29-0100
Golden oak- золотой дуб- 3-00-03-29-0200
Mahagon- махагон- 3-00-03-29-0300

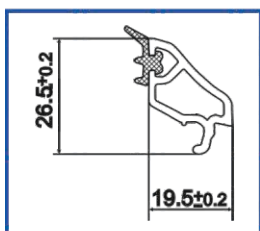

Штапик двойного остекления с уплотнителем (19,5 мм)
Glazing Bead (19,5 mm)



White- белый- 3-00-03-19-0100
Golden oak- золотой дуб- 3-00-03-19-0200
Mahagon- махагон- 3-00-03-19-0300

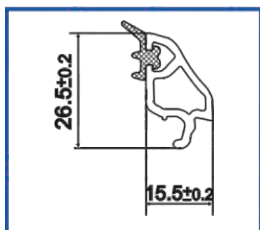

Штапик двойного остекления с уплотнителем (15,5 мм)
Glazing Bead (15,5 mm)



White- белый- 3-00-03-15-0100
Golden oak- золотой дуб- 3-00-03-15-0200
Mahagon- махагон- 3-00-03-15-0300

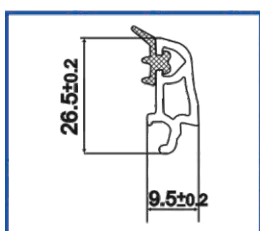

Штапик тройного остекления с уплотнителем (9,5 мм)
Glazing Bead (9,5 mm)



White- белый- 3-00-03-15-0100
Golden oak- золотой дуб- 3-00-03-15-0200
Mahagon- махагон- 3-00-03-15-0300

Резина EPDM предназначена для ПВХ профилей оконной и дверной системы. Могут быть приемлемы любые формы.

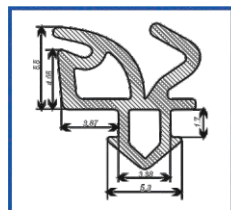

Galwin внешняя прокладка стекла (350 мт в упаковке)

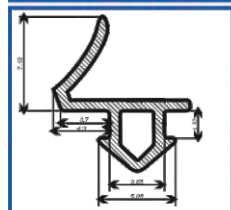

Изоляционная прокладка (400 мт в упаковке)

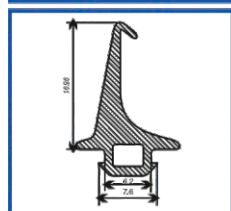

Galwin резина 70 серия



Универсальная резина Ege-08 (300 мт в упаковке)

Резина TPE предназначена для профиля с резиной

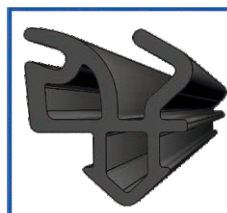
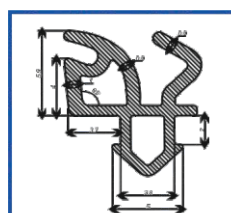

Galwin резина универсальная

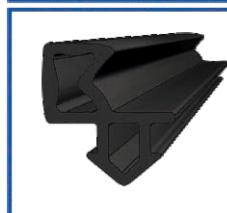
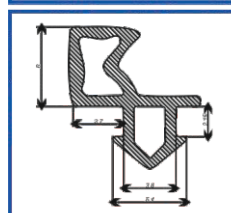

Galtech резина универсальная

Делаем по заказу клиента прорезиненный профиль всех систем, используя резину TPE.



Алюминиевые наружные отливы

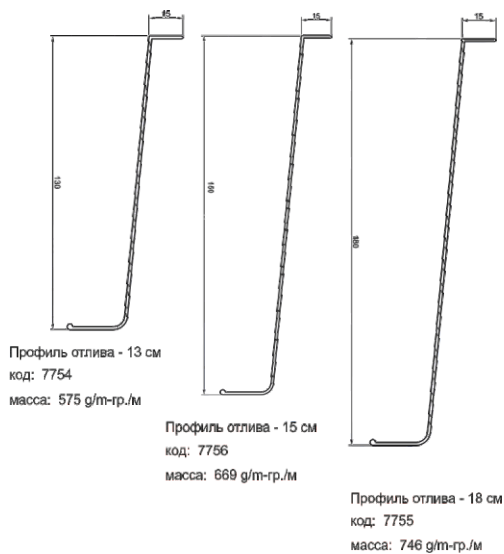

Окна Galwin

могут быть оснащены наружными алюминиевыми сливами, которые придадут эстетичность и законченный вид окна.

Отливы окрашиваются в три цвета:

Ral 9016 - белый

Ral 8019 - махагон

Ral 8003 - золотой дуб

Отливы окрашиваются в три цвета:

Ral 9016 - белый

Ral 8019 - махагон

Ral 8003 - золотой дуб

Алюминиевые профили системы Galwin

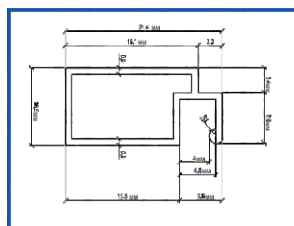

Профиль москитный

код: 3356

масса: 0,165 г/м-гр./м

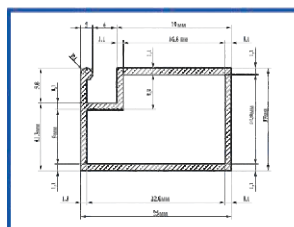

Профиль дверной москитной сетки

код: 3325

масса: 0,283 г/м-гр./м

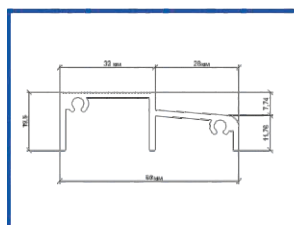

Алюминиевые профили порога Galwin

код: 1001

масса: 0,670 г/м-гр./м

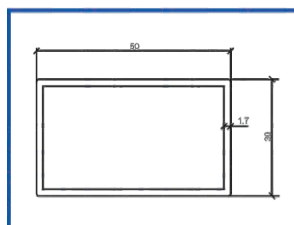

Алюминиевый прямоугольный профиль

код: 0096

масса: 702 г/м-гр./м

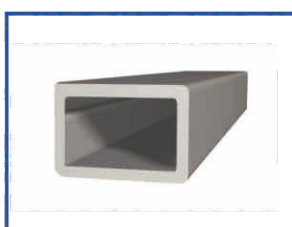
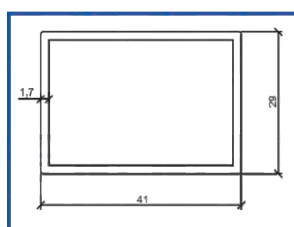

Алюминиевый прямоугольный профиль

код: 0097

масса: 610 г/м-гр./м

Подоконник

придает законченный вид не только окну, но и интерьеру комнаты. Мы предлагаем подоконники не только в белом цвете, но и альтернативу деревянным подоконникам - это золотой дуб и махагон.

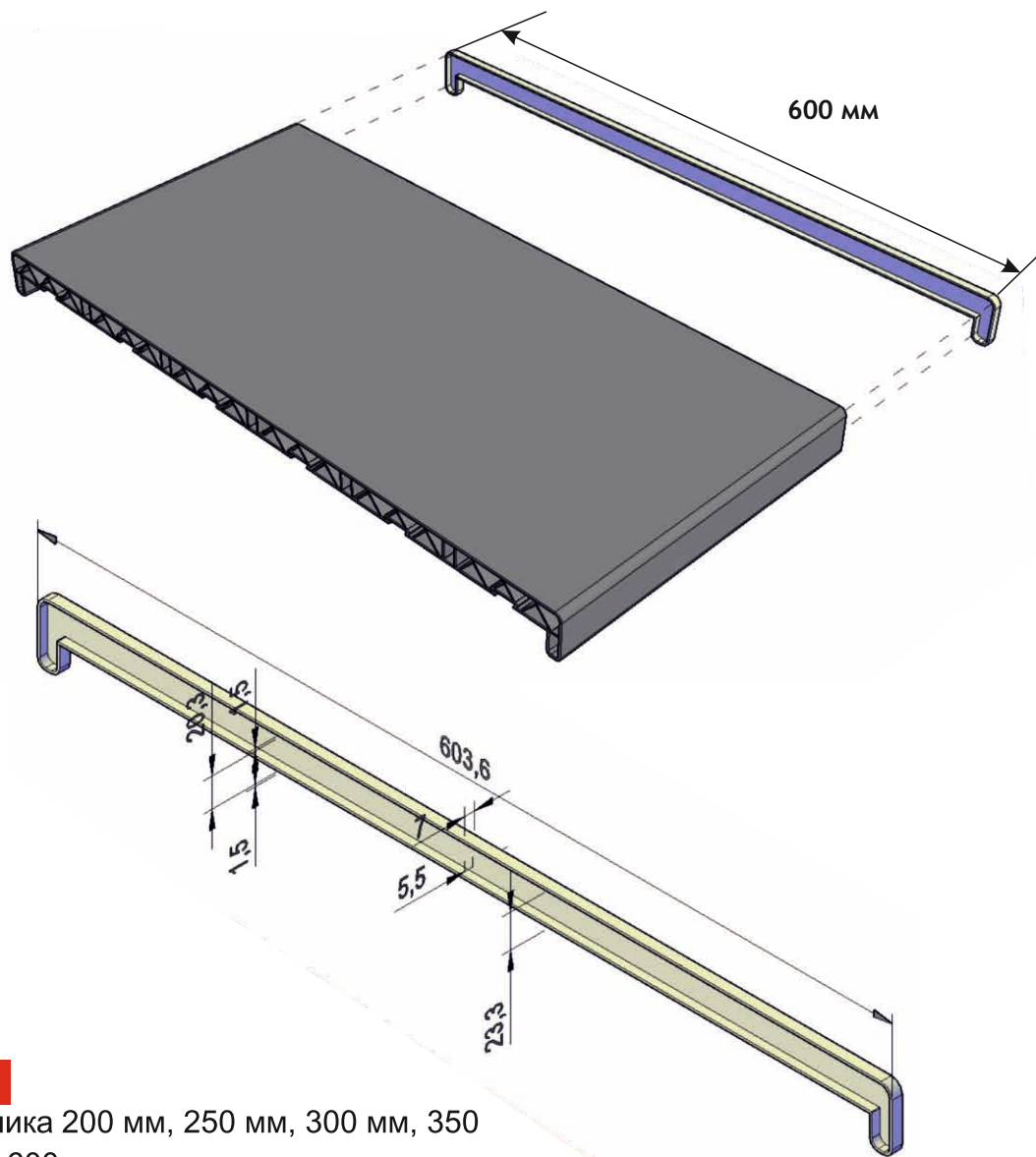

Характеристика

1. Глубина подоконника 200 мм, 250 мм, 300 мм, 350 мм, 400 мм, 500 мм, 600 мм.
 2. Представлен в 3 цветовых решениях: белый цвет, золотой дуб и махагон
 3. Не восприимчив к влаге
 4. Устойчив к повреждениям
 5. Стойкий к химическим моющим средствам
 6. Устойчив к воздействию ультрафиолетовым лучам
 7. Прост в обработке и монтаже
 8. Устойчив к возникновению пятен
 9. Экологически чистый продукт
 10. Сертифицирован
- Производятся в Казахстане!

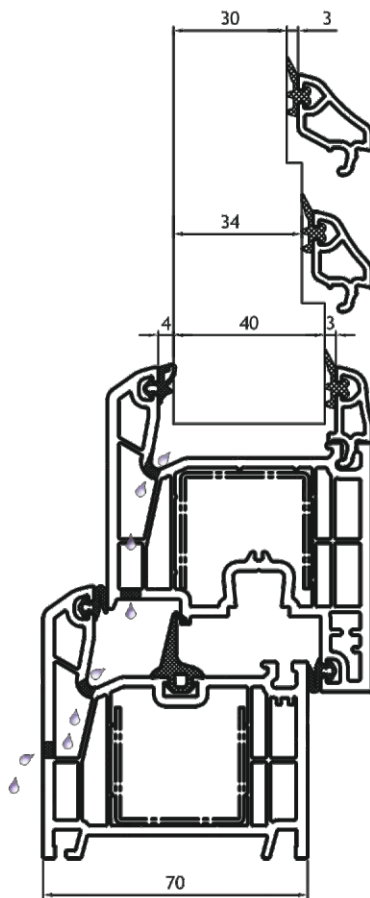

Стеклопакет 30 мм.
Штапик 3-00-03-19-****

Стеклопакет 34 мм.
Штапик 3-00-03-15-****

Стеклопакет 40 мм.
Штапик 3-00-03-09-****

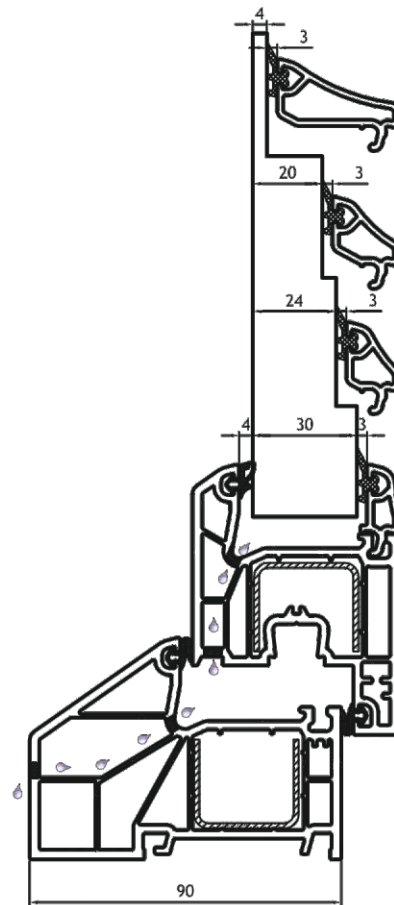

Стекло 4 мм.
Штапик 3-00-03-35-****

Стеклопакет 20 мм.
Штапик 3-00-03-19-****

Стеклопакет 24 мм.
Штапик 3-00-03-15-****

Стеклопакет 30 мм.
Штапик 3-00-03-09-****

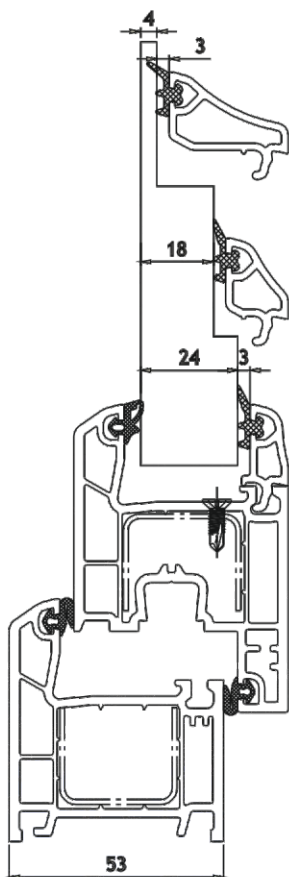

Стекло 4 мм.
Штапик 3-00-03-29-****

Стеклопакет 18 мм.
Штапик 3-00-03-15-****

Стеклопакет 24 мм.
Штапик 3-00-03-09-****

Стекло 4 mm
Glassbead 4 mm

Стеклопакет 20 mm
Glassbead 20 mm

Стеклопакет 24 mm
Glassbead 24 mm

Стеклопакет 30 mm
Glassbead 30 mm











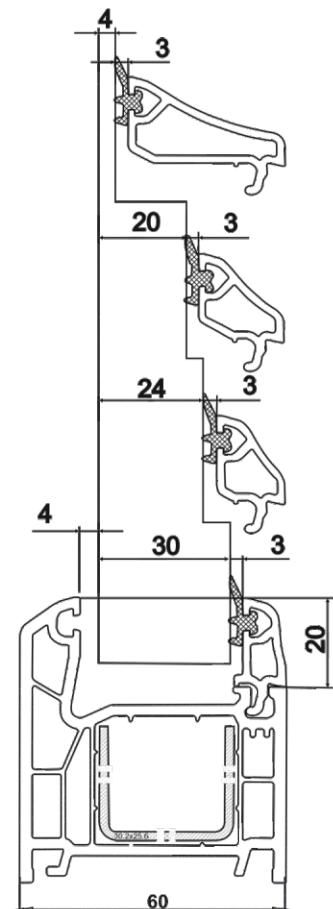







Таблица используемых штапиков и уплотнителей в зависимости от толщины стекла

Galwin - серия 60 мм							
Толщина стеклопакета (мм)	 Штапик тройного остекления 9.5 мм	 Штапик двойного остекления 15.5 мм	 Штапик двойного остекления 19.5 мм	 Штапик одинарного остекления 35.5 мм	 Уплотнитель (4 мм)	 TPE Galwin Резина универсальная	 TPE Galtech Резина универсальная
4				✓	✓	✓	✓
5				✓	✓	✓	✓
20			✓		✓	✓	✓
24		✓			✓	✓	✓
30	✓				✓	✓	✓

Galwin - серия 70 мм							
Толщина стеклопакета (мм)	 Штапик тройного остекления 9.5 мм	 Штапик двойного остекления 15.5 мм	 Штапик двойного остекления 19.5 мм	 Штапик одинарного остекления 35.5 мм	 Уплотнитель (4 мм)	 TPE Galwin Резина универсальная	 TPE Galtech Резина универсальная
30			✓		✓	✓	✓
34		✓			✓	✓	✓
40	✓				✓	✓	✓

Galtech - серия 53 мм							
Толщина стеклопакета (мм)	 Штапик тройного остекления 9.5 мм	 Штапик двойного остекления 15.5 мм	 Штапик одинарного остекления 29.5 мм	 Уплотнитель (4 мм)	 TPE Galwin Резина универсальная	 TPE Galtech Резина универсальная	
4			✓	✓	✓	✓	
5			✓	✓	✓	✓	
18		✓		✓	✓	✓	
24	✓			✓	✓	✓	

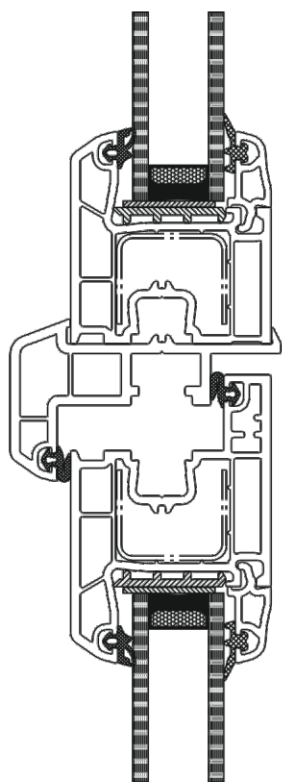

Монтаж адаптера активной створки
серии 53 мм

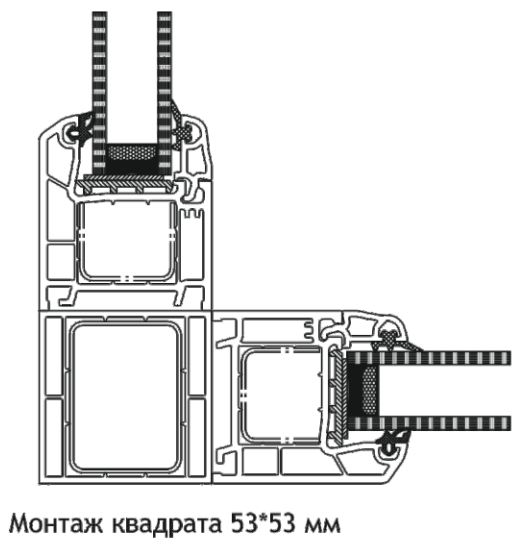

Монтаж квадрата 53*53 мм

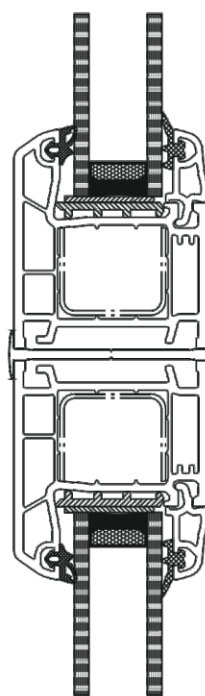

Монтаж узкого
соединительного
профиля
серии 53 мм

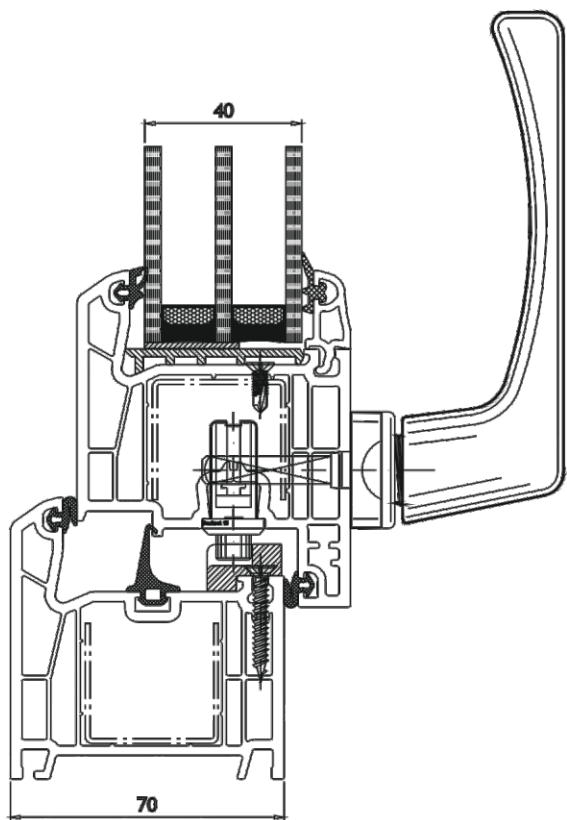

Монтаж профиля рамы и
створки серии 70 мм

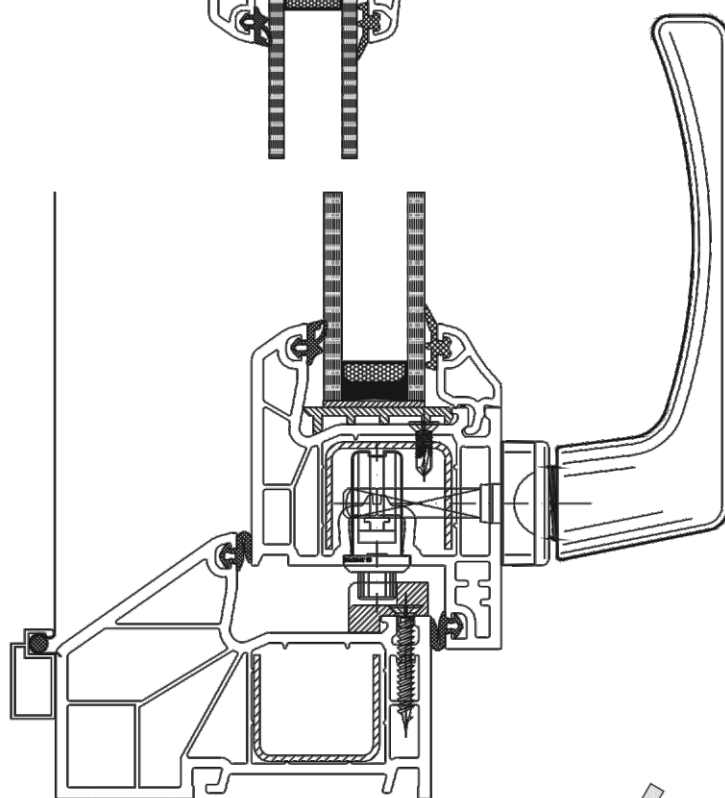

Монтаж профиля рамы thermo
и створки

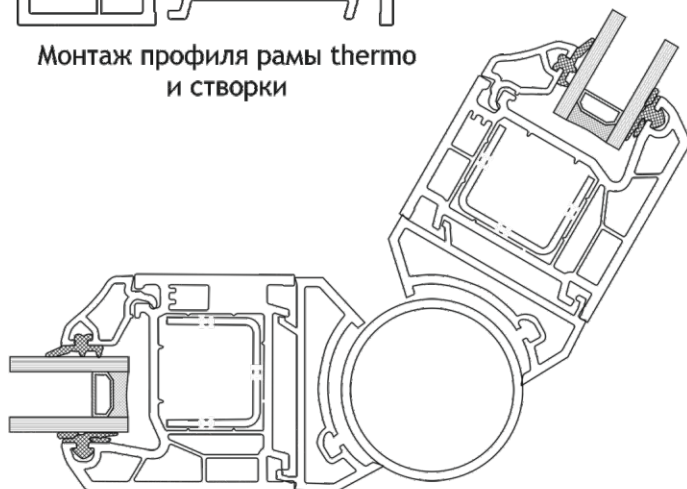

Монтаж углового трубчатого
соединительного профиля

СЕРТИФИКАТЫ



СЕРТИФИКАЦИОННЫЙ ИСПЫТАТЕЛЬНЫЙ ЦЕНТР
Технический и производственный центры «ТЕНС»
Физический адрес: Республика Казахстан, 050004, г. Алматы, ул. Мангустай, 67
Телефон: 8(727) 279-52-99, факс: 8(727) 279-42-66, E-mail: info@tens.kz
Адрес электронной почты: k2@tens.kz от 20 января 2009 г.

ПРОТОКОЛ ИСПЫТАНИЙ № 357/С
от «13» мая 2010 г.

Копии выданы: 2
Лист 1

Наименование продукции: Узкий соединительный профиль «Золотой дуб, Махаган»
Дата получения испытуемого образца: 06 мая 2010 г.
Акт отбора от 06.05.2010 г.
Заказчик: ООО «Галакси» РК, Алматинская обл., Талгарский р-н, с.Тулкыла, ул. Рыскулова, 1
Вид испытаний: сертификационный
Инициатор (страна-производитель): РК, ООО «Галакси»
Дата окончания процедуры: 2010 г.
Срок годности: -
Дата начала и окончания испытаний: 06.05.2010 г. по 13.05.2010 г.
Обозначение и наименование ИД: СТ ТОО 40558491-04-2007; ГОСТ 30673-99 по 5.3; 5.3.3;
7.12; 7.14
Условия проведения испытания: температура 22°C, влажность 68 %
Результаты испытаний:

Наименование показателей, единицы измерения	ИД по методу испытаний	Норма по ИД	Фактические результаты
1 Прочность при растяжении, МПа, не менее	2 ГОСТ 30673-99	37	43
2 Модуль упругости при растяжении, МПа, не менее	ГОСТ 30673-99	2100	2550
3 Ударная вязкость по Шарпи, «Дж/м²», не менее	ГОСТ 30673-99	15	21
4 Изменение линейных размеров после изгиба на заданный угол, %, не более + для профилей в изгибе - для профилей в выпуклости	ГОСТ 30673-99	2	1,79
5 Стойкость в удар при отрицательной температуре	ГОСТ 30673-99	0,4 3,0	0,35 2,1
6 Термостойкость при 150°C в течение 30 мин	ГОСТ 30673-99	Не должно быть вздутия, трещин, расслоений	Отсутствует
7 Изменение цвета белых профилей после облучения в аппарате «Бесонет», погрешность, не более	ГОСТ 30673-99	4	3

ГОСУДАРСТВЕННАЯ СИСТЕМА ТЕХНИЧЕСКОГО РЕГУЛИРОВАНИЯ
РЕСПУБЛИКИ КАЗАХСТАН
ТОО «ТЕНС»
г. Алматы, ул. Мангустай, 67

КСС № 1072294

СЕРТИФИКАТ СООТВЕТСТВИЯ
на соответствие требованиям и Государственным стандартам

11 мая 2010 г.

№ КЗ.7306631.01.01.00102

Действителен с 13 мая 2011 г.

1. Наименование сертификата: Узкий соединительный профиль «Золотой дуб, Махаган»
Инициатор: ООО «Галакси» РК, Алматинская обл., Талгарский р-н, с.Тулкыла, ул. Рыскулова, 1
Инициатор (страна-производитель): РК, ООО «Галакси»
Инициатор (страна-производитель): РК, Алматинская обл., Талгарский р-н, с.Тулкыла, ул. Рыскулова, 1

2. Заявитель (страна-производитель): «ООО «Галакси»»
РК, Алматинская обл., Талгарский р-н, с.Тулкыла, ул. Рыскулова, 1

3. Сертификат выдан на основании:
протокола испытаний СИЦ ТОО «ТЕНС»
акт № КЗ.И.02.06.30 от 20.12.09; №154С «МЗТТ» от 11.05.2010 г. и №148 от 01.04.2010 г. ТОО «СПИЦИЛБАР» МЗТТ РК

4. Дополнительно информация:
Настоящим сертификатом подтверждается соответствие ТОО «ТЕНС» при вводе в эксплуатацию продукции, произведенной на территории Республики Казахстан, требованиям и Государственным стандартам Республики Казахстан.

КАЗАХСТАН РЕСПУБЛИКАСЫНЫҢ САУДА ВЕНЕЦИОНДІ ПАЛАТАСЫ
THE CHAMBER OF COMMERCE AND INDUSTRY OF THE REPUBLIC OF KAZAKHSTAN
TÖRKEWİ TİCARİET VE SANAYET ODASI KAZAKHSTAN

С В Н О Д Е Л Е Ъ С П И В О
Шварцштетт с ограниченной ответственностью
«ГЛАКСИ (ГЛАКСИ)»
внесено в торговый Регистр Торгово-промышленной палаты
Республики Казахстан

Президент: Е. Қазақбай

Срок действия: «24» января 2012 г.
Регистрационный номер: № 20.108
Дата выдачи: «25» января 2011 г.

KALİTE YÖNETİM SİSTEMİ BELGESİ
QUALITY MANAGEMENT SYSTEM CERTIFICATE TSE
EK / APPENDIX

Belge No / Certificate No: KY-554/08

Belge Tarihi / Date of Certificate: 25/06/2008

Belgeyi Kuruluş Adı, Adresi
Name and Address of the certified organisation
Belge Kapsamı:
TS EN ISO 9001:2000
- İTİMLİK, İHRAÇAT, KATILIM, PAZARLAMA VE LOJİSTİK FAALİYETLERİ KURUMU

K - Q TSE-ISO-EN 9000

SCOPE OF THE CERTIFICATE:
TS EN ISO 9001:2000
- IMPORT, EXPORT, SALES, MARKETING AND LOGISTICS FACILITIES

KALİTE YÖNETİM SİSTEMİ BELGESİ
QUALITY MANAGEMENT SYSTEM CERTIFICATE TSE

TÜRK STANDARLARI ENSTİTÜSÜ
bu belge ile
TÜRK STANDARLARI ENSTİTÜSÜ
TURKISH STANDARDS INSTITUTION

TURKISH STANDARDS INSTITUTION
hereby certifies that the organisation
TÜRK GALAKSI
RISKULOV STREET, 1 A
ALMATY, KAZAKHSTAN

K - Q TSE-ISO-EN 9000

bu KALİTE YÖNETİM SİSTEMİ BELGESİ, TS EN ISO 9001:2000 şartlarını karşın bir KALİTE YÖNETİM SİSTEMİNE sahip olduğunu gösterir.
Belge kapsamı Ek'te verilmiştir.
Scope of the certificate is given in appendix.

TSE GENEL SEKRETERİ
Secretary General of TSI
TSE BAŞKANI
President of TSI
Tarih: 25/06/2008

Teşekkür Belgesi

Sayın, **Fatih Uzunoglu;**
Vakfımıza yapmış olduğunuz yardımlardan dolayı, teşekkür ederiz.

Ünal Öztürk
KATEV
Uluslararası Eğitim ve Kültür Vakfı Başkanı

Tarih: 24 Ekim 2008

AMERICAN CHAMBER OF COMMERCE
IN KAZAKHSTAN

CERTIFICATE

This is to certify that
Galaksi
Is a Corporate B Member of
The American Chamber of Commerce in Kazakhstan

The Chamber is the largest Business Association representing the foreign and local investment and trade community in Kazakhstan. It is a member of the U.S. Chamber of Commerce and forms part of the international network of AmChams promoting business development and best business practices throughout the world.

Issued by: American Chamber of Commerce in Kazakhstan. Validity: 01.06.2010 - 31.05.2011

Doris Bradbury
Executive Director

СЕРТИФИКАТ О ПРОИСХОЖДЕНИИ ТОВАРА

<p>1. Тауарды өндіруші (атауы және почталық мекен-жайы) Производитель товара (наименование и почтовый адрес) ТОО "ГАЛАКСИ" (GALAKSI)" Алматинская обл., Талгарский р-н, с. Гульдала, ул. Рыскулова, 1 Республика Казахстан</p>		<p>4. № KZ 0 646 00506</p> <p style="text-align: center;">ТАУАРДЫҢ ШЫҒАРЫЛУЫ ТУРАЛЫ СЕРТИФИКАТ СЕРТИФИКАТ О ПРОИСХОЖДЕНИИ ТОВАРА</p> <p style="text-align: center;">СТ-KZ НЫСАНЫ ФОРМА СТ-KZ</p> <p style="text-align: center;">.....Қазақстан Республикасында.....берілді (елдің атауы)</p> <p style="text-align: center;">Выдан вРеспублике Казахстан..... (наименование страны)</p>			
<p>2. Тауарды алушы (атауы және почталық мекен-жайы) Получатель товара (наименование и почтовый адрес)</p>		<p>3. Тауардың шығарылуы туралы сертификатты алу мақсаты Цель получения сертификата о происхождении товара</p> <p style="text-align: center;">Для внесения в Реестр отечественных товаропроизводителей, утвержденный решением Правления АО "ФНБ Самрук-Казына" от 10.02.09г. № 04/09, для участия в тендерах и гос.закупках</p>		<p>5. Қызметтік ескертулер үшін: Для служебных отметок:</p>	
<p>6. № п/п</p>	<p>7. Орындар саны және орау түрі Количество мест и вид упаковки</p>	<p>8. Тауардың сипаттамасы Описание товара</p>	<p>9. Шығарылу өлшемдері Критерии происхождения</p>	<p>10. Салмағы (кг) Жалпы салмағы Таза салмағы Вес (кг) Брутто Нетто</p>	
<p>1</p> <p>2</p> <p>3</p> <p>4</p>	<p>Трубы напорные кольцевого сечения из полипропилена и фасонные части к ним</p> <p>Трубы канализационные из поливинилхлорида и фасонные части к ним</p> <p>Напорные армированные трубы из полипропилена и фасонные части к ним</p> <p>Изделия профильные из поливинилхлорида</p>	<p>"Д3917" 55 % ДКС</p> <p>"Д3917" 50 % ДКС</p> <p>"Д3917" 50 % ДКС</p> <p>"Д3925" 50 % ДКС</p>		<p>-----</p> <p>-----</p> <p>-----</p> <p>-----</p>	
<p>11. Қуәліс. Осы құжат бойынша өтініш берілуінің декларациясы шындыққа сәйкес келеді. Удостоверение. Настоящим удостоверяется, что декларация заявителя соответствует действительности.</p> <p>ГУ "Департамент Комитета по техническому регулированию и метрологии по г. Алматы" г. Алматы, 050035, пр. Алтынсарина, 83 Республика Казахстан 8 727 2995988</p> <p>Атауы/Наименование Бекбосынов Б.А. Аты-жөні/Ф.И.О. 02.08.10 Күні/Дата</p>			<p>12. Өтініш берілуінің декларациясы. Төменде көл қоюшылар жоғарыда көрсетілген мәліметтер шындыққа сәйкес келетініне, барлық тауарлар толығымен</p> <p style="text-align: center;">Қазақстан Республикасында (елдің атауы)</p> <p>өндірілетініне және жеткілікті өңдеуден/қайта өңдеуден өткеніне және олардың барлығы да осындай тауарларға қатысты белгіленген шығару талшығына сәйкес екендігін мәлімдейді</p> <p>Декларация заявитель. Нижеподписавшийся заявляет, что вышеприведенные сведения соответствуют действительности, что все товары полностью произведены или подвергнуты достаточной обработке/переработке/в</p> <p style="text-align: center;">Республике Казахстан (наименование страны)</p> <p>и что все они отвечают требованиям происхождения, установленным в отношении таких товаров.</p> <p>.....Сулеймбеков С.Ж...... Аты-жөні/Ф.И.О. 02.08.10 Күні/Дата</p>		



GALAKSI

The Plastic Company

Официальный дистрибьютор

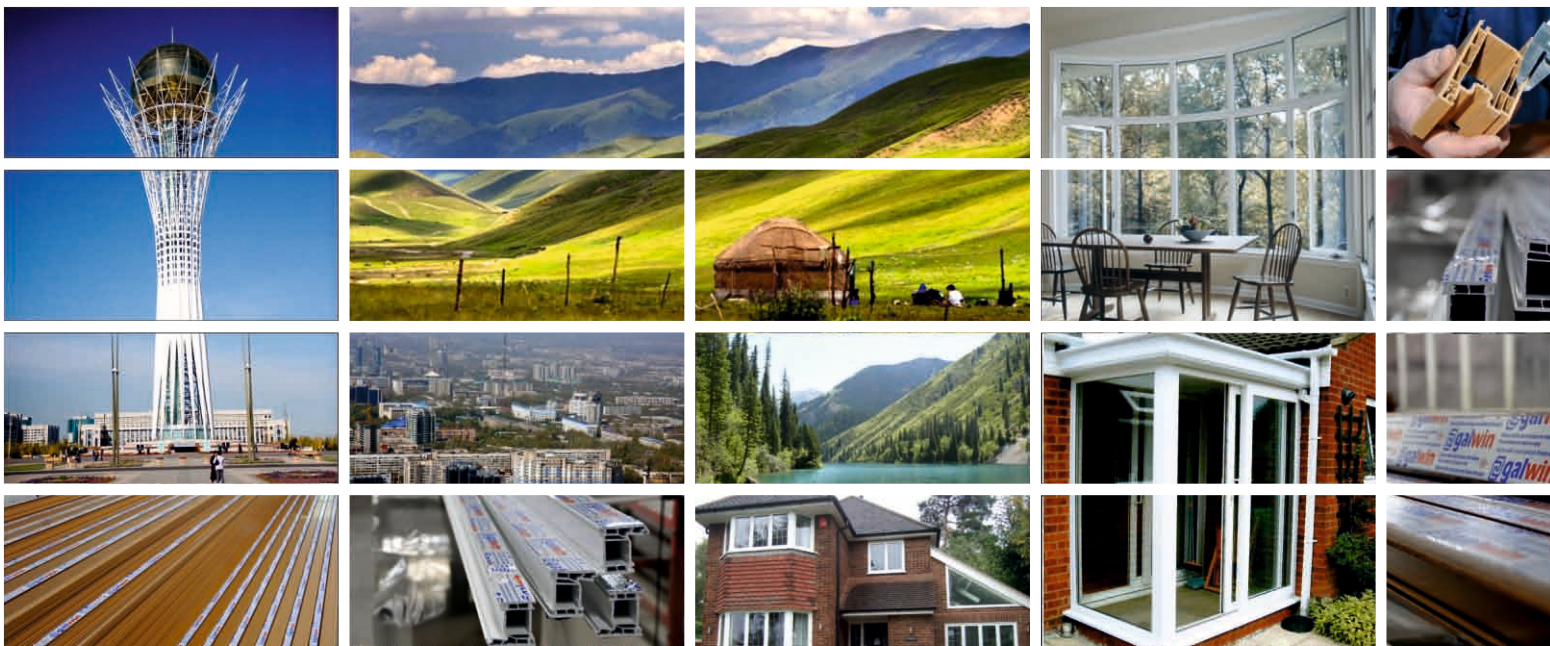

Республика Казахстан, г. Алматы, пр. Рыскулова 1, 050000

Тел: +7 (727) 295 52 04 до 08

Факс: +7 (727) 295 50 43/45

E-mail: info@galaksi.kz

Web: www.galaksi.kz